

# H2-1000S

## 增强型血氧模拟仪



徐州铭昇电子科技有限公司

版本：V 3.1

## 目 录

第一章 H2-1000S 仪器特点及功能介绍 .....	3
H2-1000S 特点如下 .....	3
H2-1000S 性能如下 .....	4
第二章 H2-1000S 按键定义说明 .....	6
第三章 H2-1000S 界面说明 .....	7
第四章 H2-1000S 硬件连接说明 .....	15
第五章 H2-1000S 售后服务 .....	16
附录	
血氧饱和度的弱灌注特性 .....	17
血氧饱和度的检测方法 .....	19
如何发挥仪器的重要性 .....	22
硬件电路对血氧数值的影响 .....	23
Windows 下波形编辑及合成软件介绍 .....	24
真实病例的心律不齐波形在迈瑞机器上的表现 .....	27

# 第一章 H2-1000S 仪器特点及功能介绍

H2-1000S 增强型血氧模拟仪是徐州铭昇公司专业开发的一款便携式的，用于测量血氧饱和度类产品开发及检测的信号模拟工具。由于其可以产生不同曲线、不同脉搏幅度的光学信号，是开发测量血氧类产品的必备首选工具；其具有宽广的信号幅度范围，可以模拟出多种强度、频率的血氧类信号，是开发测量血氧类产品的重要工具；还可以用于测试市场上成熟产品的性能极限参数，为开发血氧类产品提供依；本模拟仪同时具有对血氧测量产品的检测功能，用于检测血氧类产品的各项参数指标是否可以到达国家标准要求。后续章节将详细介绍检测过程中的设置等。

## H2-1000S 特点如下：

- 1、 内置 4 节 18650 大容量锂电池，电源管理模块，在使用过程中保证电源稳定、低干扰的输出。外置 9V 直流电源充电器。
- 2、 采用菜单式操作，参数更改简单、方便、快捷，方便用户设置。
- 3、 采用 2.8 英寸色彩液晶显示屏，显示菜单内容。
- 4、 简单的按键操作，菜单管理，使用简单方便，更加提供了快捷按键，在开发过程中可以一键快速设置功能。
- 5、 内置中英文的设置说明，轻松了解设置内容。
- 6、 配备编码器操作，全部功能操作一个编码器就可以全部完成。
- 7、 本模拟仪为透射式血氧光学模拟仪器。
- 8、 标配 U 盘，可编辑回放 U 盘文件内容。

## H2-1000S 性能如下:

### 1、血氧饱和度模拟范围:

100%-71%, 步长为 0.1%, 误差 $\leq$ 1% 初始值 98%

70.9%-35%, 步长为 0.1%, 误差 $\leq$ 2%

34.9%-3%, 步长为 0.1%, 误差 $\leq$ 3%

### 2、脉率模拟范围:

20bpm-500bpm, 步长为 1bpm, 误差 $\leq$ 1bpm 初始值 80bpm

### 3、曲线选择:

OxiMax, MASIMO, MASIMO1, MASIMO2, BCI, NELLCOR, PM8000, iMEC10, EDAN, Creativ, BLT, Comen, GoldWay, Philips, GE Dash, ZonDon, Kantai 初始值 NELLCOR

**注:当使用 NELLCOR 或者迈瑞曲线时, 请务必选择 660nm/905nm 的血氧探头, 这样易于和临床数据保持一致性; 当使用 BCI 曲线时, 请使用 660nm/940nm 的血氧探头, 这样易于和临床数据保持一致性; 当选择 MASIMO 曲线时, 请使用 MASIMO 原装探头**

### 4、脉搏信号幅度范围 (PI 值):

0.04%-20% 初始值 4%;

1%-20%, 步长 1%; 0.1%-1%, 步长 0.1%;

0.1%以下分 0.04%、0.06%、0.08%三种强度;

弱灌注为脉搏信号幅度小于 0.3%时的统称;

透光强度调整为自动或手动, 可以设置为不同类型的手指设置。

**5、脉搏强度调整范围:**

血氧 100%-81%时, 脉搏强度最高为 20%;

血氧 80.9%-71%时, 脉搏强度最高为 15%;

血氧 70.9%-51%时, 脉搏强度最高为 10%;

血氧 50.9%-3%时, 脉搏强度最高为 8%;

**6、透光强度调整范围:**

0-1000 步长 1

**7、手指类型:** 黑拇指, 黄拇指, 白拇指, 黄食指, 白食指, 黑小指, 黄小指, 白小指;

**8、干扰类型:** 无, 漂移 1-漂移 12, 抖动 1, 抖动 2, 抖动 3 等 16 种选项;

**9、病例选择:** 标准心率, 心律不齐, 心动过速, 心动过缓, 低血压, 高血压, 肥胖, 特殊病例;

**10、可以使用我公司提供的 windows 编辑软件编辑合成多种脉搏波形, 通过 U 盘进行波形输出, 通过更改采样率及幅度值, 可模拟多种脉搏波形, 用于检测血氧类设备的脉搏波识别算法的兼容性及广泛性。可以应用此功能, 对比于市场上成熟产品来快速完善新产品的定型。此外还提供波形文件存储格式, 可以将临床采集的脉搏波形再次还原为模拟波形用于验证算法等功能。在此功能处可以更改曲线和血氧数值。如果在此功能上有其它要求, 可联系我公司特殊定制。**

## 第二章 H2-1000S 按键定义说明

H2-1000S 的主要操作使用↑上、↓下、←左、→右、确认键进行软件操作,并配备了编码器,所有的操作可以通过编码器进行操作,编码器有 3 种按键状态,左转,右转,回车按键(代表确认)。

通过左右按键或者上下按键进行菜单项目选择,选择确认键后,可以使用左、右进行数值更改。

**MENU:** 菜单键,在任何界面中,选择此按键将进入菜单主界面。

**S-KEY:** 可快捷设置血氧饱和度数值组(血氧,脉率,脉搏强度),具体数值在菜单中设置。可用于一键直接设置血氧、脉率及脉搏强度值,分别对应菜单血氧参数设置中 S-Key1 和 S-Key2 对应的数值组。选择此按键后将依次更改 S-Key1 和 S-Key2 预定义的数值。

**SETUP:** 菜单设置快捷键,快速进入“标准血氧参数设置”界面。

**HELP :** 帮助按键,快速打开帮助说明。

**方向键:** 用于调整光标的位置,及更改参数。

**ENTER:** 回车键即确认键,确认更改参数或进入返回到某一窗口。

**编码器:** 用于软件界面中的操作,共有 3 个功能,左转,右转,按下(确认)。

**开机(关机)键:** 在关机状态下,长按此按键 2 秒钟,屏幕显示内容,仪器开始工作;在仪器工作状态下,长按此按键 2 秒钟,屏幕关闭,仪器关机。

## 第三章 H2-1000S 界面说明

主界面窗口如下图：

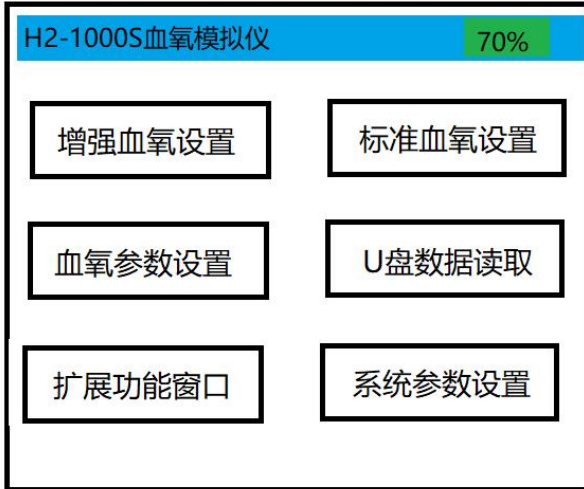

**增强血氧设置：**可以检测血氧仪器的一些功能性检测项目设置

**标准血氧设置：**检测血氧数值等一般性参数

**血氧参数设置：**用于更改和设置标准血氧里的参数

**U 盘数据读取：**读取 U 盘中定义的波形数据并进行输出

**扩展功能窗口：**当选择 ECG 功能模块时，输出 ECG

**系统参数设置：**关于模拟仪的一些基本设置

## 增强血氧设置界面如下图所示：

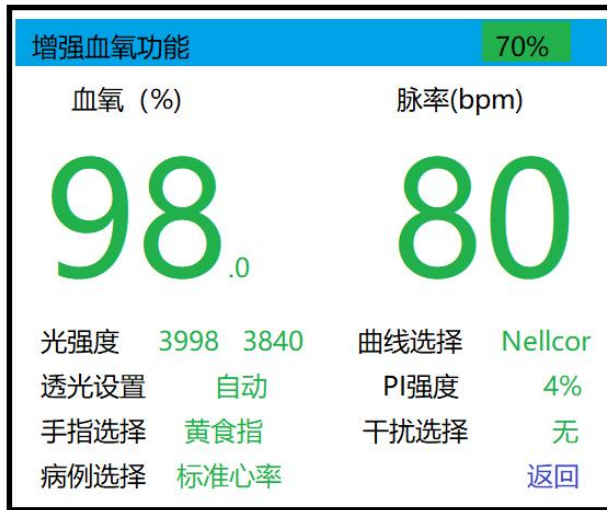

**血氧 98**：代表的是血氧饱和度的数值，在更改此数值时，可以分别对这个数值的每一位进行更改，达到快速更改数值的目的。血氧饱和度的更改范围：3%-100%，最小步长 0.1%，通过移动光标可以直接更改血氧数值的百位、十位、个位及 0.1 位，可实现快速更改血氧数值。

**脉率 80**：代表的是脉率数值，在更改此数值时，可以分别对这个数值的每一位进行更改，达到快速更改数值的目的。

**光强度**：模拟仪手指采集血氧类设备发光管的发光强度数值。

**透光设置**：可以选择为自动或者手动，详细请参照菜单中的说明。

**手指选择**：可以选择不同手指类型，不同手指代表不同的直流分量数值，可以设置为黑拇指，黄拇指，白拇指，黄食指，白食指，黑小指，黄小指，白小指。



**病例选择：**可选择标准心率，心律不齐，心动过速，心动过缓，低血压，高血压，肥胖，特殊病例。

**曲线选择：**选择对应不同临床数据的 R 曲线，请注意选择曲线时请依据探头的硬件来选择，即血氧发光管的波长数据。

**PI 强度：**脉搏信号的强度，请注意更改此参数时，手指选择将自动更改为黄食指。

**干扰选择：漂移 1~漂移 12：**对应的为脉搏波形为三角波形时，波形基线叠加不同幅度不同频率的三角波形。

**抖动 1~抖动 3：**对应的为脉搏波形为三角波形时，波形叠加不同幅度不同频率的正弦波形，每次确定干扰选择后，将随机产生不同起点的干扰波形。

**复合干扰的选择：**当需要设置为漂移干扰+抖动干扰+病例时，请按照如下顺序设置，

- A、首先选择病例类型；
- B、选择漂移干扰类型；
- C、选择抖动干扰类型

按照如上顺序选择后，脉搏波形将符合以上三种类型的设置。

**注意：**当选择为低血压，高血压，肥胖病例时，菜单设置中的波形类型项请选择为三角波，否则不产生对应波形。

## 标准血氧设置界面：

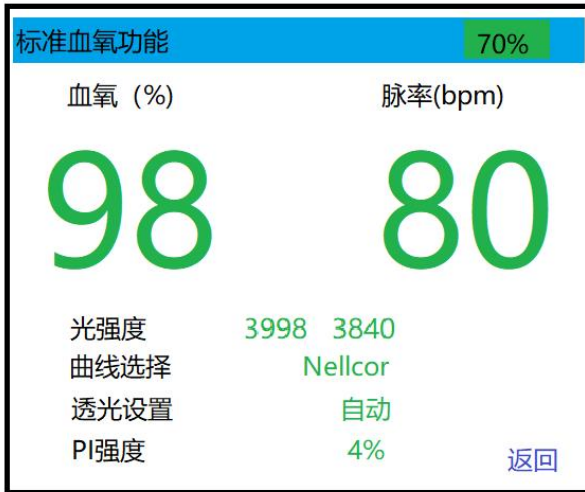

**血氧 98**：代表的是血氧饱和度的数值，在更改此数值时，可以分别对这个数值的每一位进行更改，达到快速更改数值的目的。血氧饱和度的更改范围：3%-100%，最小步长 1%，通过移动光标可以直接更改血氧数值的百位、十位、个位，可实现快速更改血氧数值。

**脉率 80**：代表的是脉率数值，在更改此数值时，可以分别对这个数值的每一位进行更改，达到快速更改数值的目的。

**光强度**：模拟仪手指采集血氧类设备发光管的发光强度数值。

**曲线选择**：选择对应不同临床数据的 R 曲线，请注意选择曲线时请依据探头的硬件来选择，即血氧发光管的波长数据。

**透光设置**：可以选择为自动或者手动，详细请参照菜单中的说明。

**PI 强度**：脉搏信号的强度，请注意更改此参数时，手指选择将自动更改为黄食指。

## 血氧参数设置界面：

标准血氧参数设置		70%	
波形类型	三角波	S-Key1 血氧	98
透光调整	自动	脉率	160
驱动方式	脉冲	PI强度	10%
灵敏度	正常	S-Key2 血氧	70
波长交换	关	脉率	30
		PI强度	1%

[返回](#)

**波形类型：**三角波，脉搏波，分别为两种不同的波形数据，不同波形不影响血氧及脉率数值。

**透光调整：**可以设置为自动或者手动，当设置为手动时，可以在血氧设置窗口中更改透光强度数值，用于模拟不同的直流分量，类似于不同的手指，或者用于测试血氧类设备的直流分量极限值。

**驱动方式：**脉冲、连续，适用于不同方式的血氧检测方法，可以快速高频脉率，比如脉冲宽度为几十~几千 uS，连续方式为血氧检测时，驱动脉冲宽度及驱动发光管切换频率很低，反应为没有黑暗期。

**灵敏度：**分为正常、低、中、高 4 个选项，此选项为提高对一些血氧类设备兼容性。

**波长交换：**用于测试不同的波长的数据交换时血氧数据波形的表现。

**S-Key1 血氧：**对应按键 S-Key 的快捷按键设置功能，设置血氧值，脉率值，PI 强度值，用于按键 S-Key 快速直接切换预定好的参数。

**S-Key2 血氧：**对应按键 S-Key 的快捷按键设置功能，设置血氧值，脉率值，PI 强度值，用于按键 S-Key 快速直接切换预定好的参数。

## 系统参数设置界面：



**语言：** 可选择的语言有中文和英文；

**自动关机：** 可以设置系统是否选择自动关机，及自动关机的时间周期；

**自动关屏：** 可以设置系统是否选择自动关闭屏幕，及自动关屏的时间周期；

**产品型号：** 本机选配的机器型号；

**按键延时：** 当选择持续按下按键时，按键的自动连续选择所需要的延时时间；

**ECG：** 是否选择打开 ECG 功能；

**U 盘读取：** 可以选择打开读取 U 盘功能，用于输出自定义的脉搏波形；

**保存设置：** 选择此项目后，请旋转编码器进行设置保存功能，当出现完成后，保存设置完成；

**默认设置：** 选择此功能后，模拟仪将恢复厂家默认设置；

**返回：** 返回的主窗口界面。

## U 盘数据读取界面：

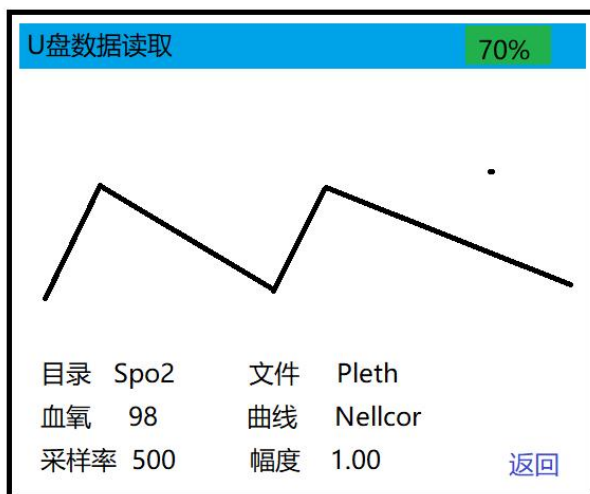

**目 录：**选择 U 盘中的 Spo2 目录，请将数据文件放置于此处

**文 件：**选择 U 盘 Spo2 目录中的文件，此目录中的文件数量请小于 500 个

**血 氧：**当还原数据文件时，可以设置不同的血氧数值

**曲 线：**当还原数据文件时，可以设置不同的血氧曲线

**采样率：**还原数据时的速度，更改此数值，将改变波形的脉率值

**幅 度：**当还原数据文件时，更改不同的幅度值，对应的不同的 PI 值

## 数据格式内容:

### U 盘自定义数据格式:

- 1、单通道数据还原最大采样率为 1KHz, 单通道数据如果需要为更大采样率时, 请咨询, 最大可达 10K
- 2、文件格式为二进制文件, 第 1~20 字节为文件数据格式定义
  - A、采样率: 双字节表示采样率, 第 1 个字节为低位, 第 2 个字节为高位,
  - B、数据长度: 定义为每个通道的数据长度, 请注意不是文件长度, 4 字节表示数据长度, byte3 位低位, byte6 为最高位; 数据长度=(byte6<<24)+(byte5<<16)+(byte4<<8)+byte3。
- 3、基线数值: byte7, byte8, 双字节, byte8 为高位, 设置为 2048, 12 位 AD 值, 如果不是 2048, 请自行更改波形数据, 使其满足取值范围为 0-4095。
- 4、通道数量: byte9 单字节, 当更改模拟仪上的血氧数值及曲线时, 通道数量固定为 1, 当通道数量为 2 时, 请注意保存为双通道数据。
- 5、其余第 10~20 字节为扩展定义字节。
- 6、数据自 21 字节开始存储, 双字节表示一个波形数据点, 每个数据点的高字节在后, 低字节在前; 数据点存储时, 务必按照通道数量进行存储。

当通道数量为 1 时, 数据为连续单通道数据存储例如:

0x80,0x01, 0x73,0x01, 0x60,0x01, 0x50,0x01

波形数据点 1, 点 2, 点 3, 点 4.....

当通道数量为 2 时, 红光和红外光数据交叉存储, 例如:

数据点 1 (2C 01 E8 03) 数据点 2 (40 01 F7 03) 数据点 3 (54 01 06 04)

波形数据点 1 (红光, 红外光), 数据点 2 (红光, 红外光) 数据点 3 (红光, 红外光) .....

波形数据点 1 中的红光数据有两个字节组成, 高字节在后, 低字节在前, 红外光数据高字节在后, 低字节在前。

**请注意:** U 盘 Spo2 目录中会存有几个样例文件, 可以是 winhex 打开进行对比分析, 没有注明的字节内容将不做要求, 当用户自己生成数据文件时, 请注意幅度的大小, 请最大数值请不要超过 1600, 取值范围最好为 0~1600, 否则当设置血氧值较低时, 会出现数据信号的饱和。DouWave 为双通道数据, 固定血氧值及脉率值, R 曲线, 直接还原波形数据。

## 第四章 H2-1000S 硬件连接说明

H2-1000S 使用一个外置的模拟手指来连接血氧测量类仪器，如下图所示：



图 1



图 2

如上图所示，图 1 为模拟手指的发光端，图 2 为模拟手指的接收端。

### 与血氧探头的连接的方法：

- 1、如图 2 所示模拟手指的部分请对准血氧探头的发光管部分；
- 2、如图 1 所示模拟手指的部分请对着血氧探头的接收管部分。请注意，将图中白色的部位发光窗口对准接收管。
- 3、正常连接工作后，血氧探头的发光管会变成常亮发光，如果血氧探头的发光管始终在调整变化，请继续调整模拟手指的位置。

## 第五章 H2-1000S 售后服务

\* 本公司将对您所购买的仪器提供从购买之日起为期 18 个月的保修 (电池、充电器质保一年)，保修期满，负责终身维修，并按规定收取维修材料费用。

\* 我对下列原因造成的故障将不提供免费保修服务：

- 擅自拆装、改装该产品而造成的故障。
- 模拟手指遭受外力破坏而损坏，不再提供保修。
- 在使用、搬运的过程中不慎摔打、跌落而造成的故障。
- 因缺乏合理地保养和未达到环境使用要求而造成的故障。
- 没有按照操作手册的正确指示进行操作而造成的故障。
- 未经我公司的许可而自行维修所造成的故障。
- 因天灾、火灾、地震等引起的自然界不可抗拒的力量而引起的故障。

\* 如果您需要保修服务时，请直接以电话、信函、传真等形式与我公司技术服务中心联系，如与其他人员或部门联系，有可能发生信息传递中断的情况，从而造成了时间和服务的误解，最重要的还是影响了您的正常使用。

\* 售后服务信息：

- 公司全称：徐州铭昇电子科技有限公司
- 公司地址：徐州市云龙区世茂钻石国际 A 座 726
- 邮政编码：221004
- 电 话：0516-83460606、83469046
- 传 真：0516-83469046
- E-mail：XZFRD@163.com



## 附录

### 血氧饱和度的弱灌注特性

因为数字血氧的性能主要取决于数字探头的精度，因此它的接收管部分的性能直接决定了数字血氧的弱灌注性能。相对于传统的模拟信号的方法得到血氧饱和度，在一定程度的弱灌注情况下，比如大于1%的时候，数字探头的表现要强于模拟探头，可以提高抗干扰性，主要表现在不论任何人的手指粗或者细，小儿或者新生儿都可以得到很好的表现。模拟血氧在极端领域比如新生儿或者小儿的手指时，如果手指很细，则手指的透光性太强的话，可能会引起探头脱落检测的误判。假如没有引起误判时，因为透光太强，会导致脉搏检测电路部分的前端放大部分不能进行模拟放大，(因为放大时会引起放大器饱和状态丢失脉搏)，因此将丢失一级波形放大功能，另外因为透光强度大，虽然通过调整发光管的发光强度，但是接收到的光线强度依然很强。因此在这种状态下，会出现模拟血氧不如数字血氧的性能。

- 1、数字血氧的接收电路对于手指的透光强度没有限制，因此在使用中提高了抗干扰能力，适用于多种人群，但是数字接收管对于过强的直流信号后，有引发交流信号饱和的隐患。当直流量过大

- 时，会引起交流信号工作在一个不线性的区间，因此建议数字接收的，应自带发光亮度调整，用于数字接收管工作在一个最合理的空间。
- 2、因为数字血氧的弱灌注性能完全取决于接收管的性能，因此对于一定的数字接收管，它的弱灌注性能也确定了，制约了在弱灌注方面不能进一步提升，经测试其弱灌注性能只能在 1%上下，不能进一步的提升。
  - 3、因为模拟探头使用多级信号放大，比如首先通过发光强度的调整可以放大及降低脉搏信号，其次可以通过放大具有脉搏载波的信号放大脉搏信号，最后通过高精度 AD 来放大脉搏信号等多种方式来采集脉搏信号。通过以上三种方式，可以将血氧的弱灌注性能进行提升，远远超过数字探头的弱灌注性能。但是上述方法存在特殊情况，比如新生儿或者小儿，因为手指小和细，将导致手指的透光强度很强，可能会导致前两种信号放大部分性能失效，如果可以克服上述问题，则模拟探头的弱灌注性能则远强于数字探头。

## 血氧饱和度的检测方法

二极管驱动部分，可以通过“SPO2\_DRV”这个模拟量来调整通过二极管的电流改变发光强度

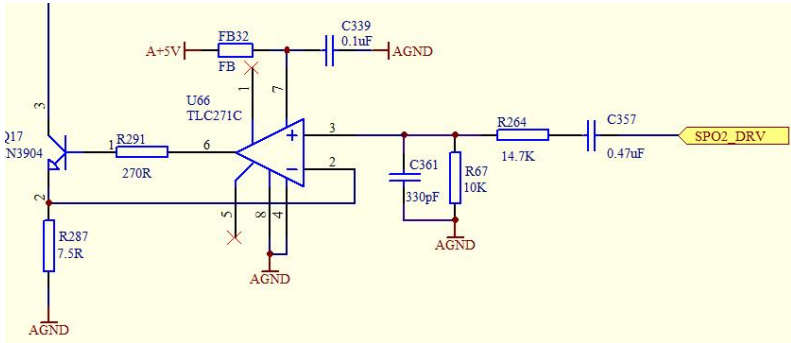

发光管交替发出红光，红外光，类似于下列波形

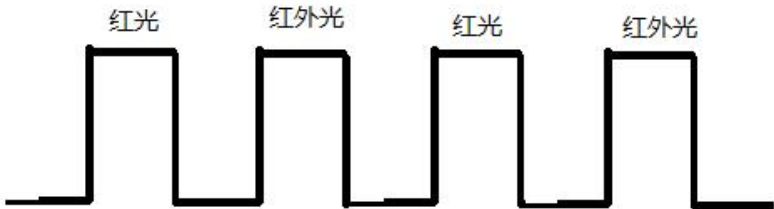

周期可以自己定，但是不宜过快，应该控制在周期为 2ms 左右就可以了

还有以下的波形也是可以的

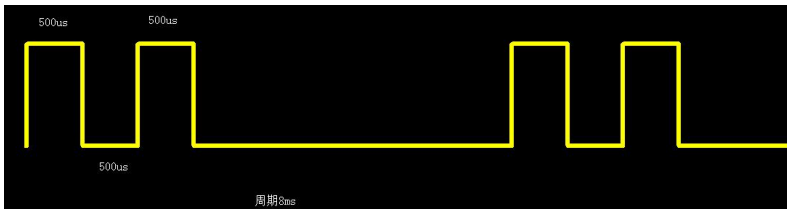

如上图所示，总周期为 8ms,红光发光脉冲为 500us，间隔 500us 后红外光发光，周期也是 500us，然后周期剩余时间全部是暗光。

血氧设备驱动发光管的时序电路如下图，共有四种模式：

- 1、红光、红外光交替，脉冲周期相同，黑暗期和发光周期相等。

发光周期可以设置为 200us-1ms。Dash 系列的 Mellcor 模块使用的是 500us 发光周期

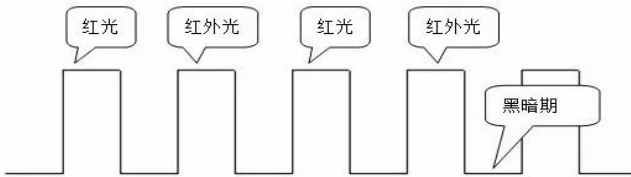

- 2、红光和红外光时序按照固定，如下图所示：

红光和红外光的发光顺序可以互换，但是周期为相同周期，设置范围 200us-1ms，红光和红外光之间的黑暗周期可以为 200-1ms，每组发光之间为固定周期，可以根据需求自定义，默认可设置为 8ms。



- 3、红光和红外光连续发光，中间没有黑暗间隔或者黑暗间隔很小，小于 100us 时，如下图所示：

在这种情况下，每组发光周期时间间隔固定，可以定义为 8ms 或者其他数值



- 4、红光和红外光连续发光，中间没有黑暗间隔或者黑暗间隔很小，小于 100us 时，如下图所示：

在这种情况下，红光和红外光发光周期可以定义为 200us-1ms，每组发光周期时间间隔固定，可以定义为 8ms 或者其他数值



**请注意：**模拟仪对于 4 种情况下的前三种情况都是可以检测的，如果血氧设备是第四种发光驱动情况，请自行调整发光时序满足情况三就可以了，市面上常见的为前两种，请尽量选择前两种驱动方式。

发光管的驱动时序，请尽量使用 200us 以上，经过测试，驱动发光管的的驱动脉冲电平与硅光电池接收到的脉冲电平之间，存在一个延时，此延时与驱动发光管的硬件有关系，时间有几十 us 左右，在开发时，请注意此内容，建议在关闭脉冲前采样或在中间点采样，尽量在驱动脉冲开始后 100us 后进行采样。

### 接收管部分电路

经过差动放大接收管收到的波形，接收管的波形和上述发光波形类似，只是已经载有血氧波形信号了。

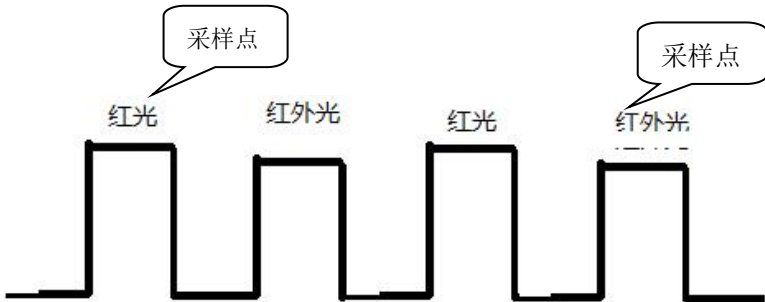

如上述波形类似，已经载有血氧波形数据了，在此情况下，应根据波形幅度的大小来对波形进行放大处理，最后进入到 CPU 的 AD 部分直接进行采集即可，注意的是，不需要把上述波形进行分离了，只需要在 CPU 程序端根据发光部分的时序，在对应的时间点上来采集波形就可以了，建议应该在关闭并切换发光管前来采集 AD 信号，这样最大程度的来得到有效数据，如果脉冲宽度够宽，可以在脉冲的中间点采样也可。

## 如何发挥仪器的重要性

在现在的血氧类仪器研发过程中，因为已经是大众产品，因此众多厂家已经不再去做临床进行性能验证，往往只是使用模拟仪进行标定准确性，而不再对临床上的验证投入众多精力，但是模拟仪只是一款验证准确性及一致性的仪器，不代表可以替代临床验证；因此只经过模拟仪的性能检测，不代表可以通过众多的临床验证，这点特别请各个研发人员注意。

本模拟仪在开发过程中，考虑到上述因素，因此增加了一些功能，用于解决上述临床验证的问题，具体方法如下：

更改透光强度，对应的是血氧检测中的直流分量，和不同肤色，不同粗细的手指透光性，通过对市场上成熟产品的对应产品性能检测来得到其检测范围，因为其经过大量的临床验证，因此，开发的血氧设备如果能达到其检测性能，则意味着临床和其接近。请对比参照迈瑞金科威，理邦等厂家的血氧产品。

通过设置透光强度的极限值，测得成熟产品的极限参数，将这些参数作为自己开发产品的极限参数，既可以快速得到临床验证。

通过设置脉搏强度，对比成熟产品，得到其极限参数；

通过设置三角波形的脉搏斜率值，得到成熟产品的极限参数；

对比上述检测方法得到的极限参数，应用到自己开发的产品中，就可以尽最大可能接近临床性能。不通过临床验证，通过产品对比，得到最大的产品适应性。

请注意，在对比参数时，如果使用的是模拟接收管，请对比参照模拟接收管的仪器，数字管对比参照数字管的仪器，切记不可交换对比。

另外，在测试成熟产品过程中，发现 AD 采集前对脉冲群进行电平抬升时，抬升电平最好是可以动态调整的，这样的话，可以始终保持脉冲群进入 AD 前的幅度范围。

## 硬件电路对血氧数值的影响

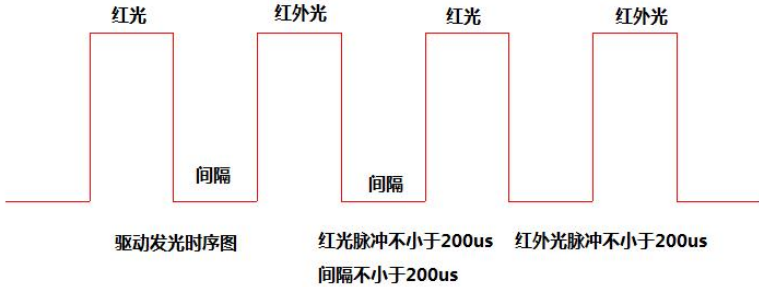

- 1、如上图所示，发光驱动因为受硬件影响，尽量满足上述最低要求，这样便于得到一个稳定的信号。
- 2、在红光和红外光脉冲中，因为受硬件电路影响，脉冲不能像理论上的这样陡峭，脉冲上升存在一个上升周期，脉冲关闭时存在一个下降周期。当使用血氧模拟仪进行校准时，因为不同模拟仪对上升周期和下降周期都存在一个默认的门槛范围，所以硬件电路中对于发光驱动的开关 mos 管应选择开关周期小器件，否则因为器件因素，导致上升周期和下降周期偏长，在修正 R 曲线时，不同的模拟仪将导致 R 曲线校准存在偏差，血氧数值越低，偏差越大。结果就是不同模拟仪对应检测的结果会不同，引发数值的不确定性。因此建议选用驱动发光管的开关 mos 管的上升周期和下降周期都应该小于 150us，越小数据相对于模拟仪越稳定，在不同血氧模拟仪之间的差别越小。特别是数字接收管，上升周期和下降周期时间越长，引发的数值偏差的影响越大。因此建议选择器件，选择响应周期小的。
- 3、对于指夹式血氧仪来说，在兼顾性能和节能两方面来说，脉冲周期为 200us-250us，间隔 200us-250us，总周期在 8ms 左右的一个 125Hz 的采样率，对血氧值和脉率值的稳定性更好。对于不需要节能的血氧仪器来说，脉冲周期控制在 500us，总周期 8ms 也是不错的选择。

## Windows 下波形编辑软件介绍

请仔细查看波形对应的参数内容，特别是起点幅度值这个参数，在波形组合功能时，波形进行叠加时，需要设置不同幅度的起点幅度值，才能实现波形的完美对接。预览波形窗口中，请注意波形区域的大小将随着数据总长度的数值变化而变化。

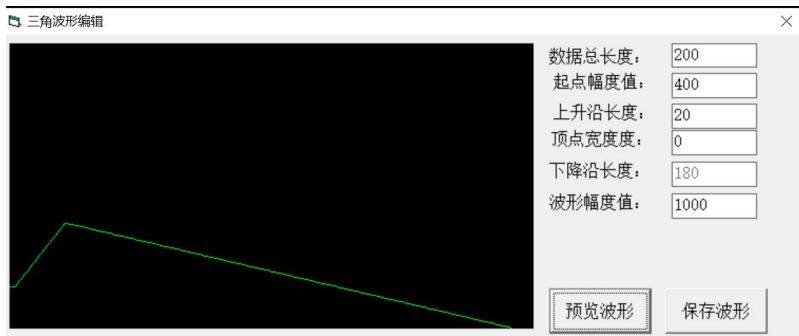
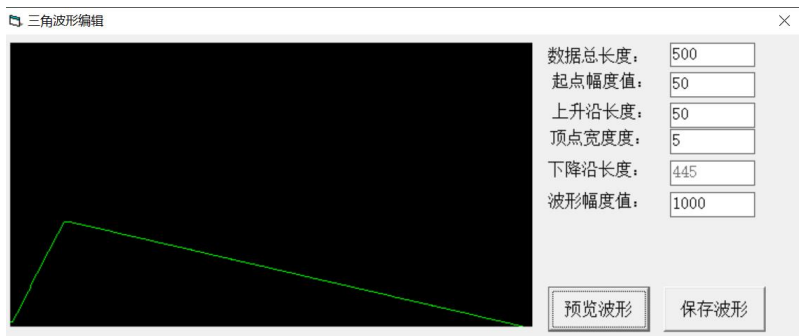



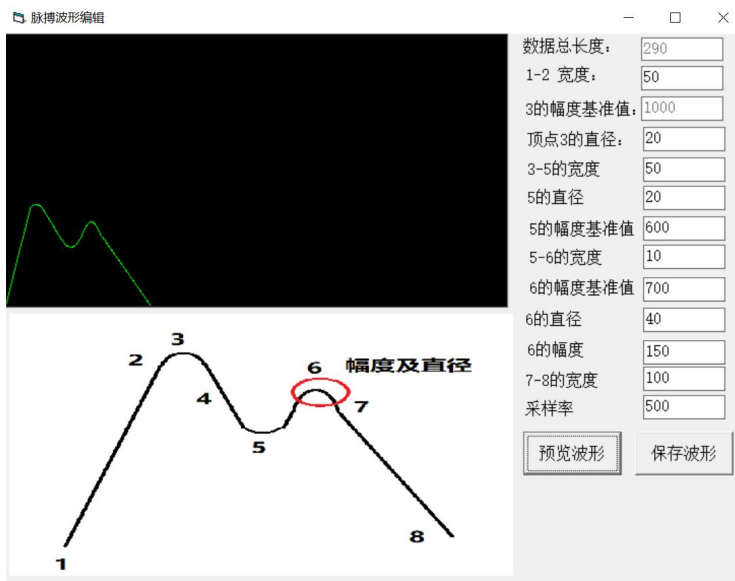
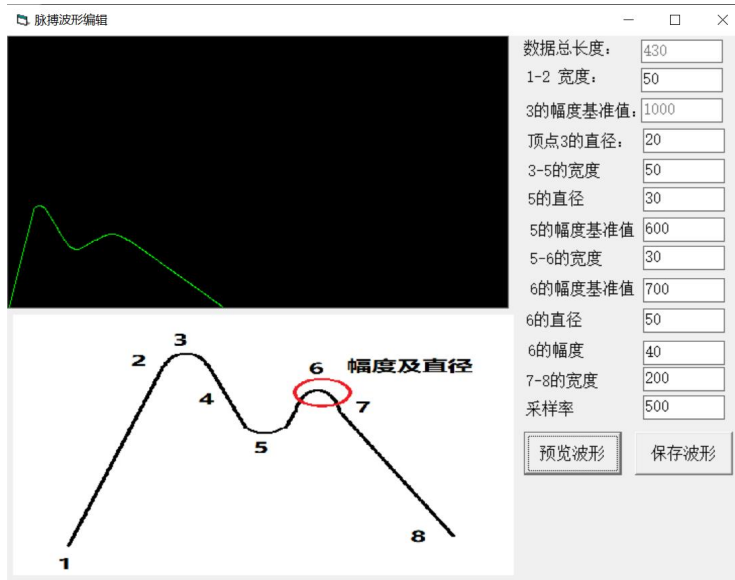

编辑波形时请注意波形的平滑度，更改各个参数同时使用预览波形，编辑生成想要的波形。

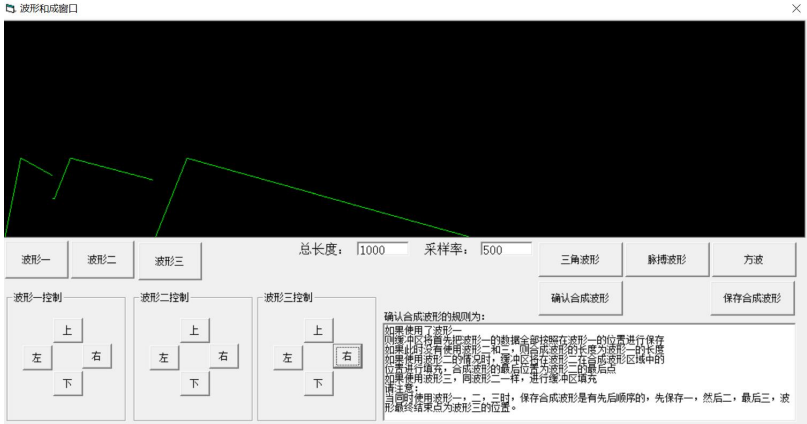

选择波形一，波形二，波形三，分别选择前期编辑好的三角波形或者脉搏波形，通过波形控制按键，分别对波形进行位移到需要的位置后，选择确认合成波形即可预览合成后的波形，选择保存合成波形后可以放置文件到 U 盘位置进行波形输出。

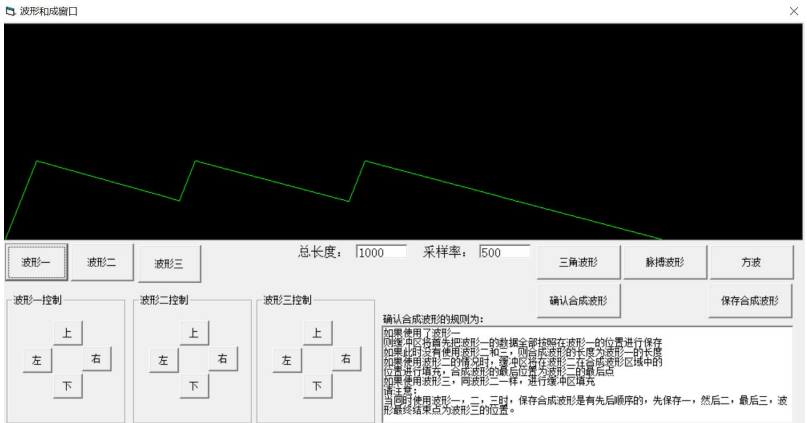

三个波形文件之间的关系在软件中有说明，请按照说明进行位移和保存，通过反复合成及保存，实现想要的波形。本 U 盘提供了一种心律不齐的自编辑组合波形，和临床实际的波形可以进行对比。

## 真实病例的心律不齐波形在迈瑞机器的表现

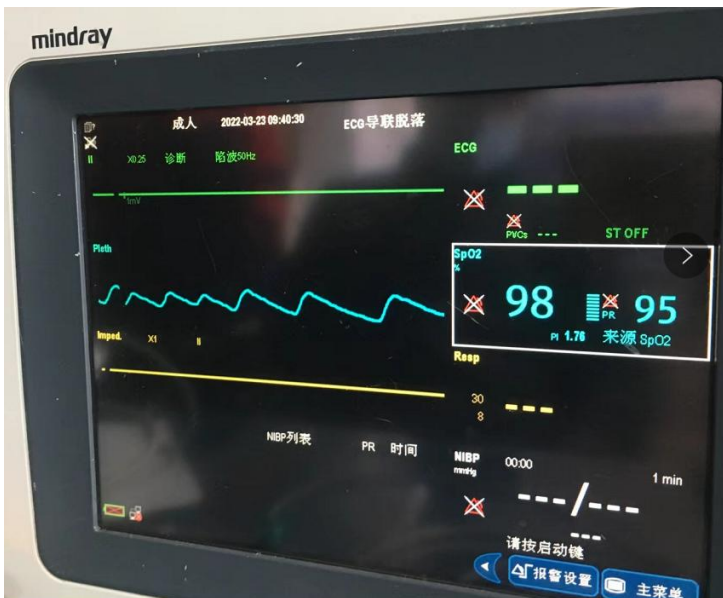
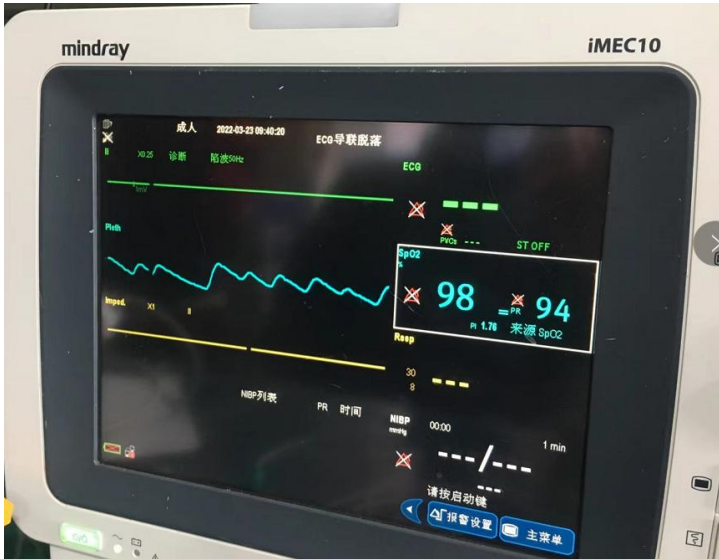

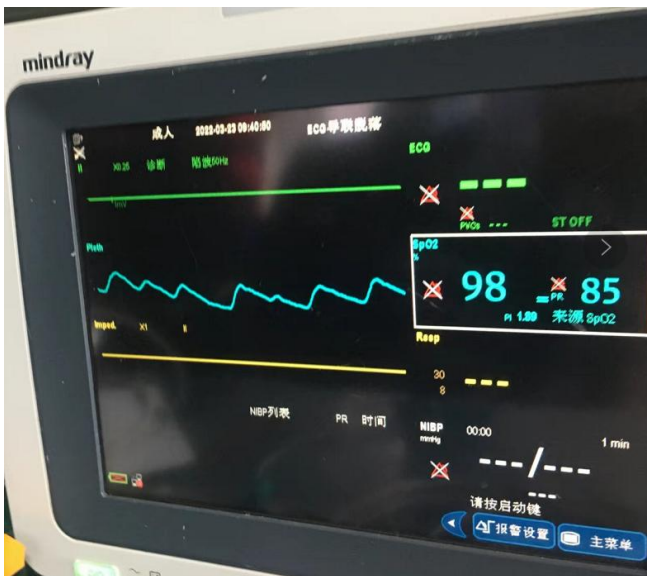

如上图所示，在这种心律不齐的状态下，迈瑞的机器血氧饱和度还是比较稳定的，脉率也还可以，没有乱跳。